



- FICHE TECHNIQUE -
COMBINÉ : LAVABO, WC ET PORTE-PAPIER TOILETTE : AX6801-R



TYPE DE PRODUIT :

Combiné : lavabo, wc et porte-papier toilette

MATÉRIAUX ET FINITION :

En inox 304 (18/10)

RÉFÉRENCE DU PRODUIT ET GTIN / EAN / GENCODE :

AX6801-R



3 700926 000371

CARACTÉRISTIQUES :

Bactériostatique

Anti-vandalisme

Fixations indémontables par l'avant

Le combiné est fixé par six grosses tiges filetées qui traversent le mur et qui sont boulonnées par l'arrière (en gaine technique)

Version PMR / PHMR / UFR sur demande spéciale

En option, ces appareils sont livrés avec une robinetterie « Presto » ® ou « Delabie » ® (le préciser à la commande).

DIMENSIONS :

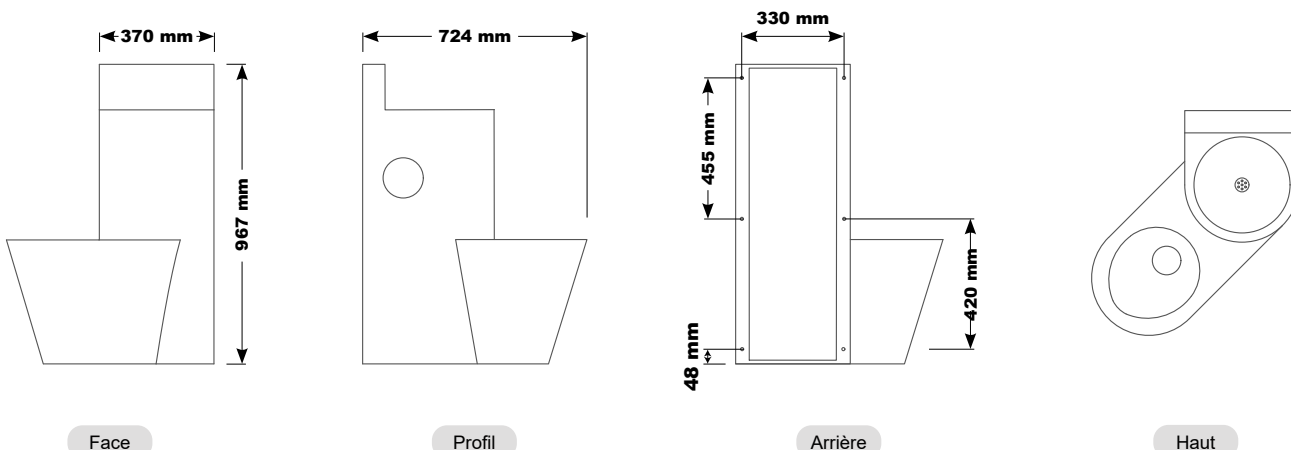



- FICHE TECHNIQUE -

**COMBINÉ : LAVABO, WC ET PORTE-PAPIER TOILETTE :
AX6801-R**

LIVRÉ AVEC :

6 tiges filetées / 6 rondelles / 6 écrous



CONDITIONNEMENT :



Unitaire dans un emballage carton

LIEUX D'UTILISATION :

Milieu carcéral et lieux de haute sécurité

AVANTAGES ET CERTIFICATIONS :

Résiste à un usage intensif	
Bactériostatique	
Anti-vandalisme	

Respecte la planète	
Milieu carcéral, lieux de haute sécurité	
Garantie	

LES DIFFÉRENTS PRODUITS :



Avec la cuvette à droite :
AX6801-R



Avec la cuvette centrée :
AX6801



Avec la cuvette à gauche :
AX6801-L

LES AUTRES PRODUITS POUR LE MILIEU CARCÉRAL :

https://www.axeuro.com/fr/303-typologie-de-produits/s-3/milieu_carceral-concu_pour_le_milieu_penitentiaire_et_les_lieux_de_haute_securite

